

Einzelteile der Lokomotive 39338

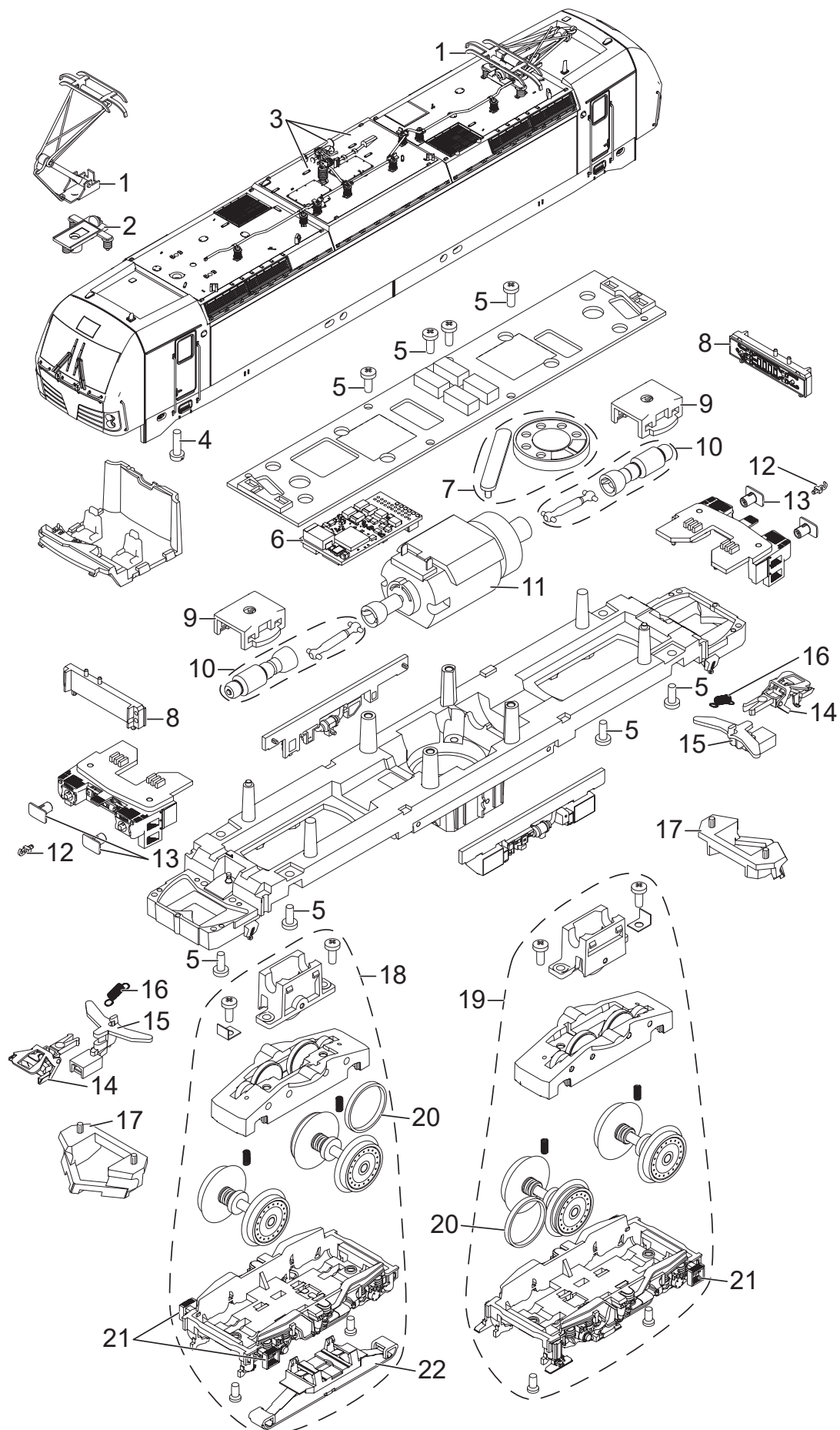

Details der Darstellung können von dem Modell abweichen.