

Einzelteile der Lokomotive 39132

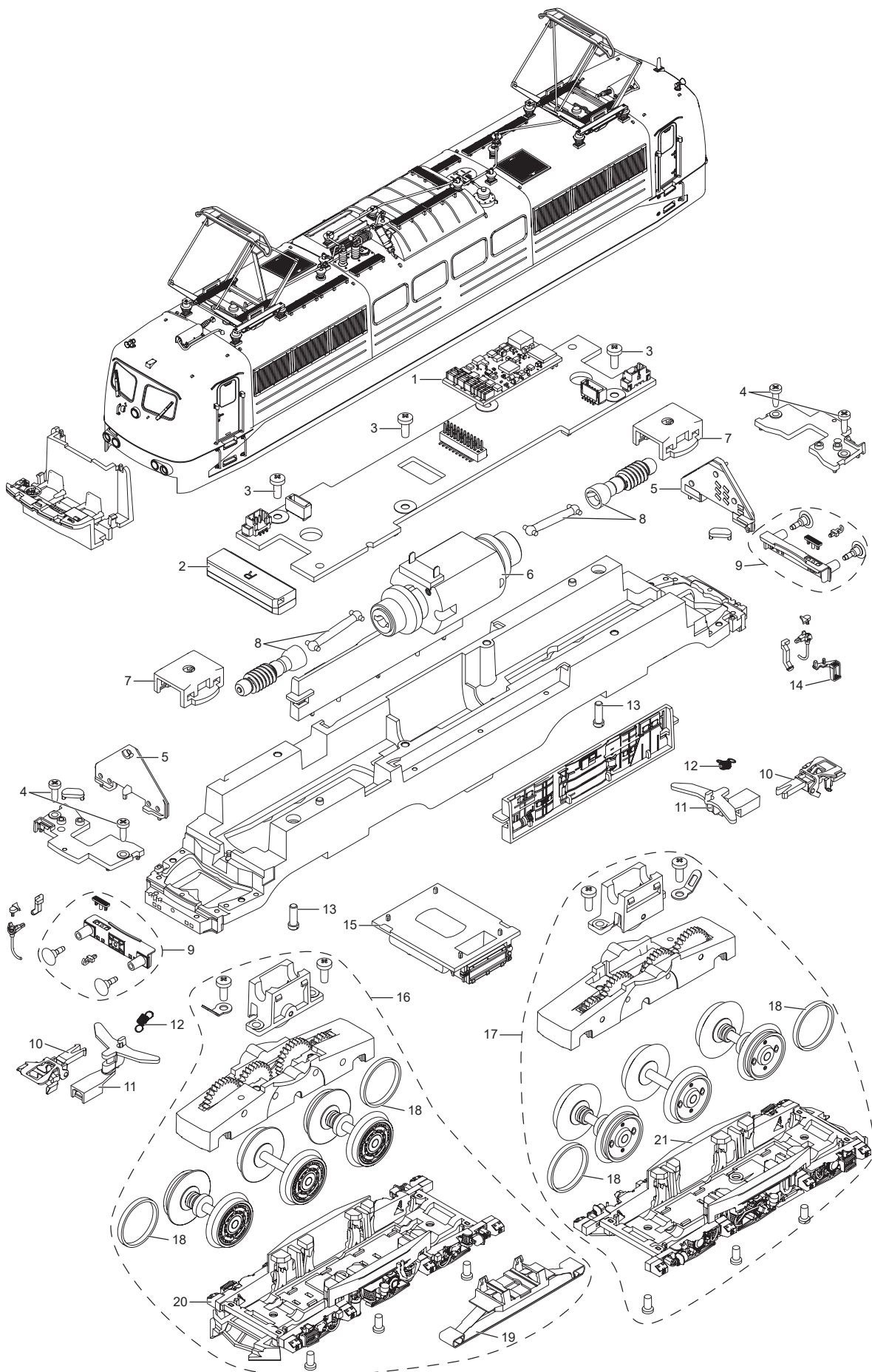

Details der Darstellung können von dem Modell abweichen.