

Einzelteile der Lokomotive 37829

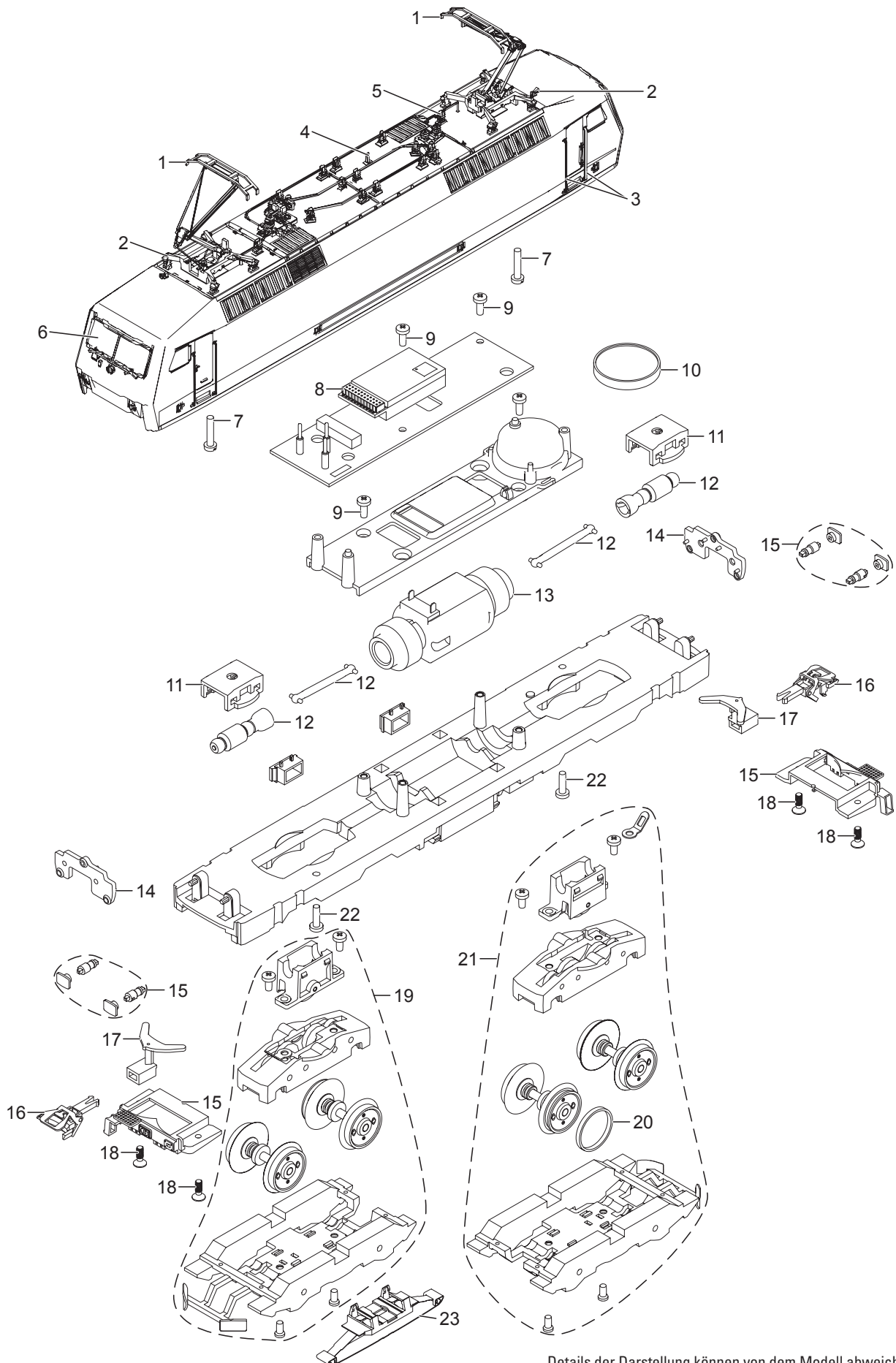

Details der Darstellung können von dem Modell abweichen.