

Einzelteile der Lokomotive 39074

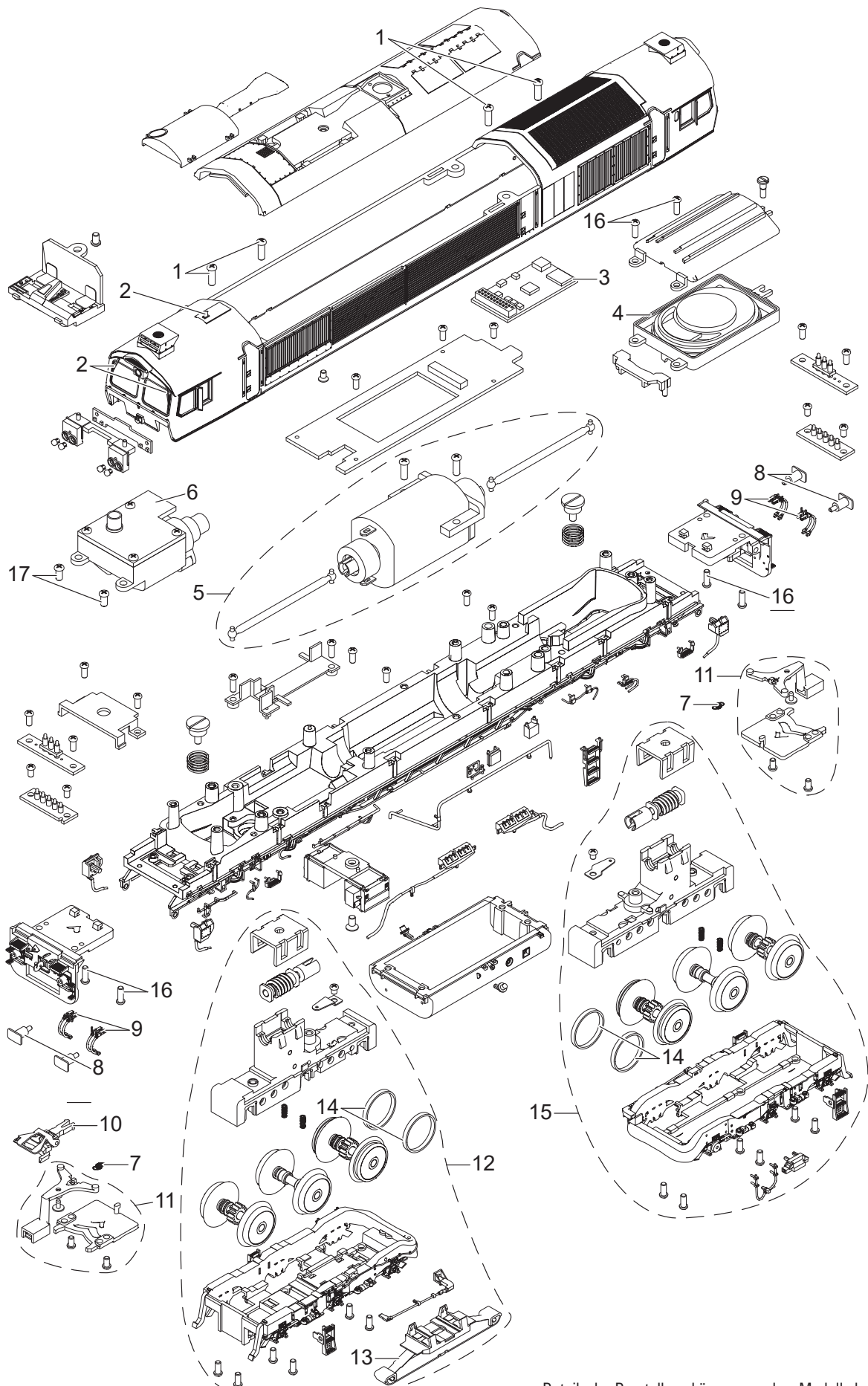

Details der Darstellung können von dem Modell abweichen.