

Einzelteile der Lokomotive 39276

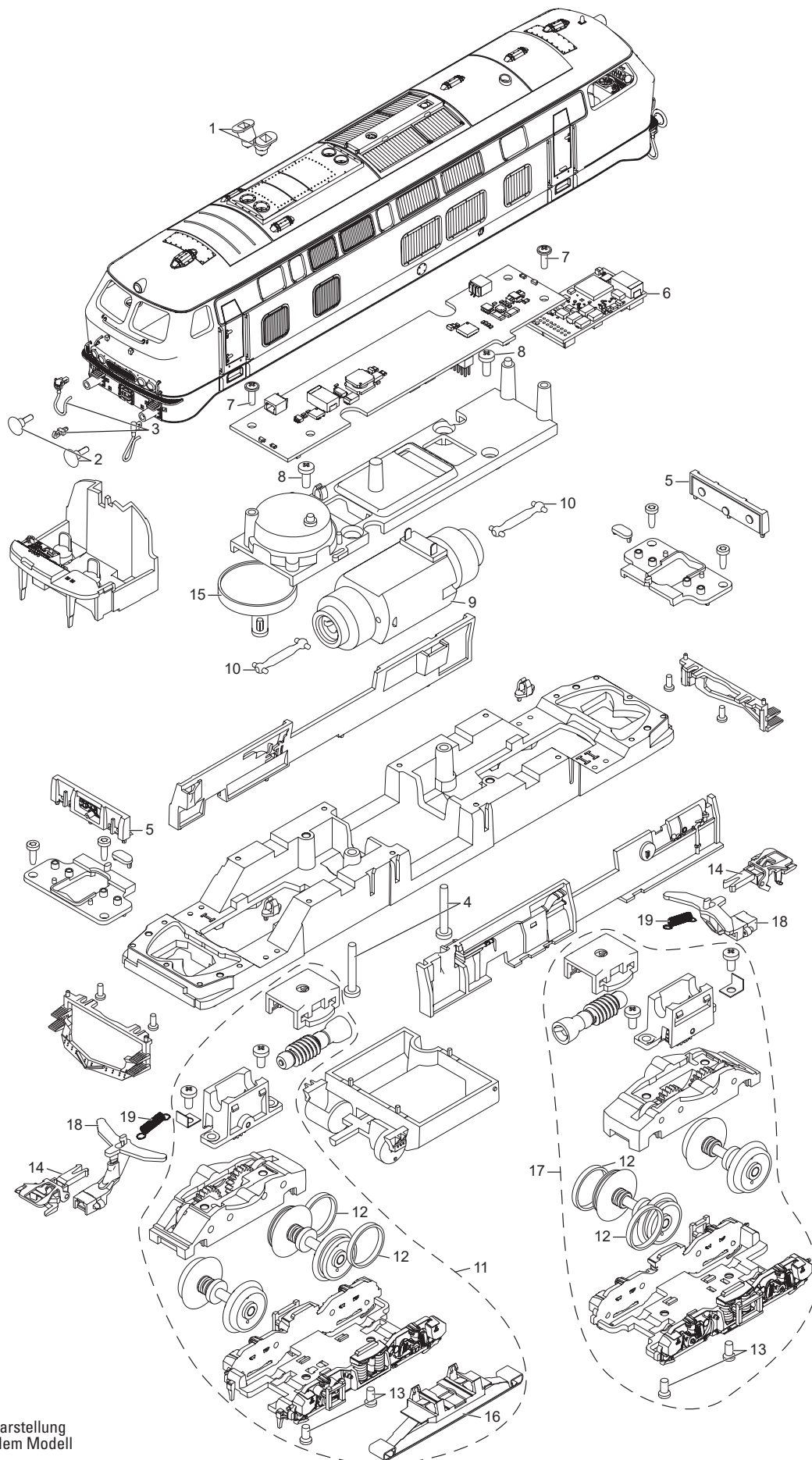

Details der Darstellung
können von dem Modell
abweichen.