

Einzelteile der Lokomotive 29065

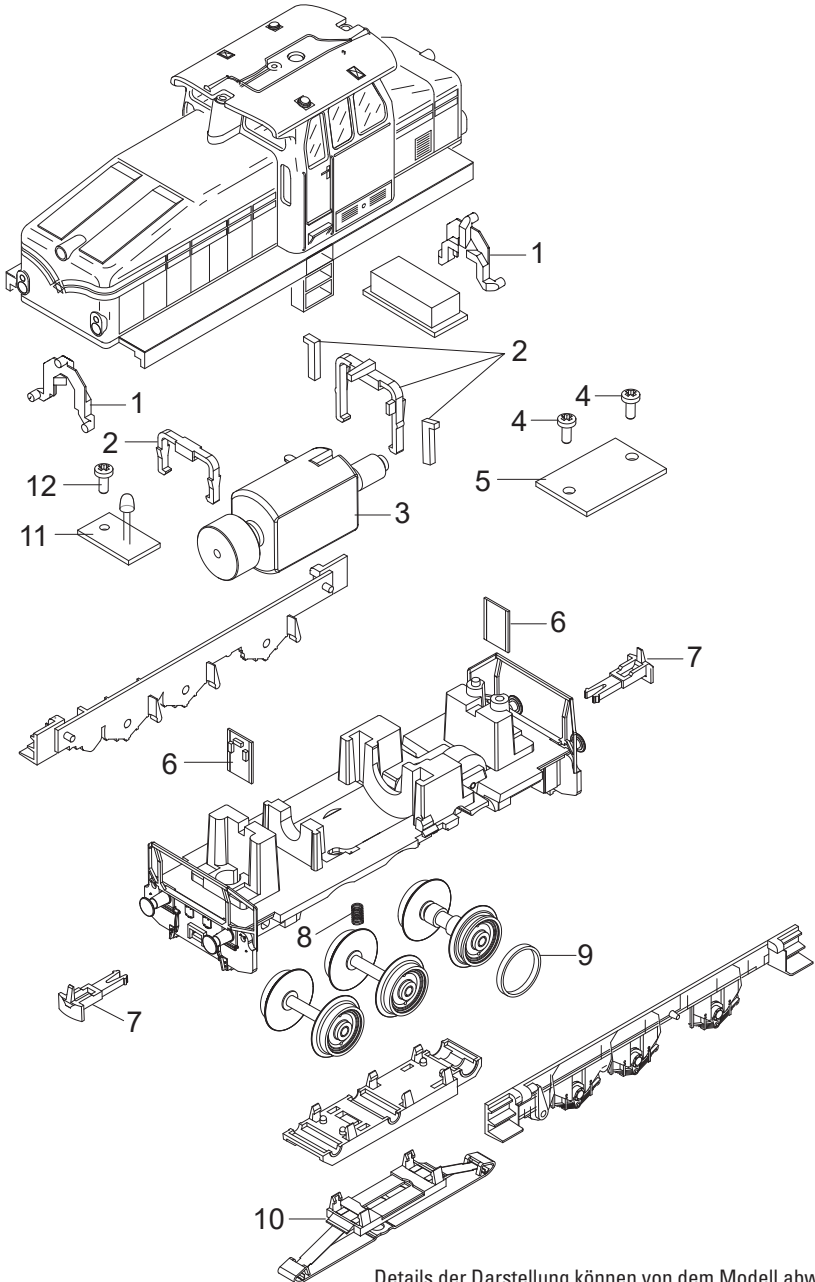

Details der Darstellung können von dem Modell abweichen